

**Jabra**<sup>®</sup>  
YOU'RE ON

# JABRA PRO 925

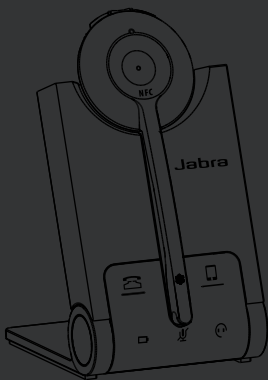

Руководство пользователя

[jabra.com/pro925](http://jabra.com/pro925)

A BRAND BY

**GN Netcom**

---

© 2015 GN Netcom A/S. Все права защищены. Jabra® – зарегистрированный товарный знак компании GN Netcom A/S. Все другие товарные знаки, упомянутые в этом документе, являются собственностью соответствующих владельцев. Словесный знак и логотип Bluetooth® являются собственностью компании Bluetooth SIG, Inc. и используются GN Netcom A/S по лицензии. (Конструктивное исполнение и спецификации могут быть изменены без предупреждения).

---

СДЕЛАНО В КИТАЕ  
МОДЕЛЬ WHB005HS/  
WHB005BS



---

**Декларацию о соответствии** можно найти на сайте  
[www.jabra.com/CP/US/declarations-of-conformity](http://www.jabra.com/CP/US/declarations-of-conformity)

1. ПРИВЕТСТВИЕ .....	4
2. ОБЗОР ПРОДУКТА .....	5
3. ЗАРЯДКА ГАРНИТУРЫ .....	8
4. СПОСОБЫ НОШЕНИЯ .....	10
5. ПОДКЛЮЧЕНИЕ .....	12
6. ИСПОЛЬЗОВАНИЕ .....	17
7. ГОЛОСОВЫЕ УКАЗАНИЯ .....	19
8. СВЕТОДИОДНЫЕ ИНДИКАТОРЫ БАЗЫ.....	20
9. ПРОГРАММНОЕ ОБЕСПЕЧЕНИЕ.....	22
10. ДОПОЛНИТЕЛЬНЫЕ НАСТРОЙКИ.....	23
11. ТЕХНИЧЕСКАЯ ПОДДЕРЖКА .....	26
12. ТЕХНИЧЕСКИЕ ХАРАКТЕРИСТИКИ .....	27

# 1. ПРИВЕТСТВИЕ

Благодарим Вас за приобретение гарнитуры Jabra PRO 925. Надеемся, что Вы получите удовольствие от ее использования!

## **ФУНКЦИИ JABRA PRO 925**

- Простота подключения с технологией Plug and Play
- Беспроводная свобода – до 100 м/300 футов от базы гарнитуры
- 12 часов работы в режиме разговора
- Технология NFC – сопряжение одним касанием

## 2. ОБЗОР ПРОДУКТА

### 2.1 ГАРНИТУРА

---

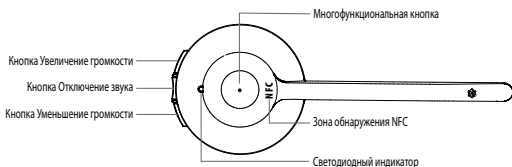

### 2.2 БАЗА

---

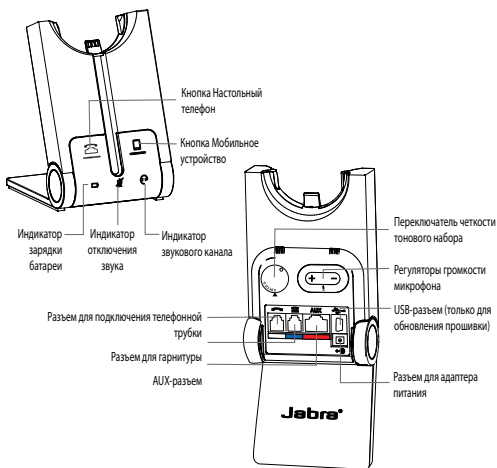

## СКЛАДНАЯ ПОДСТАВКА ДЛЯ БАЗЫ

Подставку для базы Jabra PRO 925 можно сложить тремя способами: в открытом, закрытом и вертикальном положении.

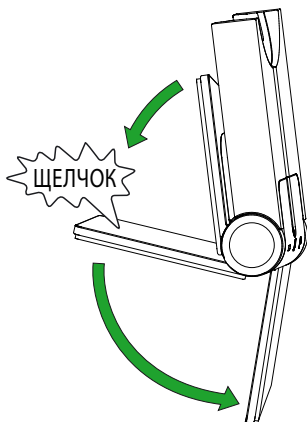

## 2.3 ДОПОЛНИТЕЛЬНЫЕ ПРИНАДЛЕЖНОСТИ

---

Следующие принадлежности Jabra PRO поставляются отдельно. Для полного обзора принадлежностей посетите сайт [jabra.com](http://jabra.com).

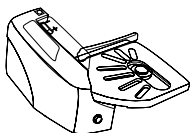

Jabra GN1000



Адаптер электронного переключателя  
(фактический вид изделия может отличаться от  
изображенного на рисунке)

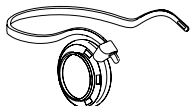

Крепление шейного обода

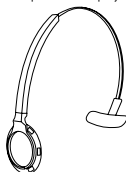

Крепление запасного оголовья

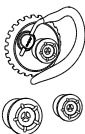

Запасной заушный крючок с наушника-  
вкладышами



Запасные амбушюры



Кабель питания переменного тока



Зарядный кабель

### 3. ЗАРЯДКА ГАРНИТУРЫ

Зарядка гарнитуры будет осуществляться, если гарнитура закреплена на базе и база подключена к источнику питания.

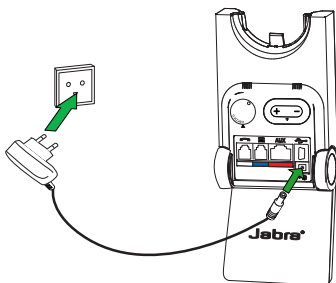





Для зарядки гарнитуры необходимо около 3 часов.



## 3.1 СОСТОЯНИЕ БАТАРЕИ ГАРНИТУРЫ

---

ВИД ИНДИКАТОРА	УРОВЕНЬ ЗАРЯДА БАТАРЕИ
	Высокий
	Средний
	Низкий
	Очень низкий
	Батарея заряжается

---

## 4. СПОСОБЫ НОШЕНИЯ

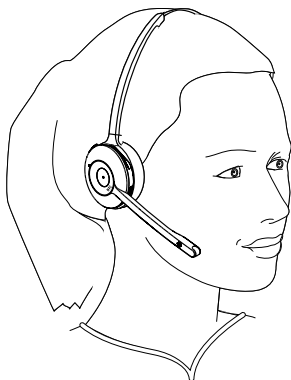

Существует три разных варианта ношения гарнитуры Jabra PRO 925:

- Оголовье
- Заушный крючок (дополнительная принадлежность)
- Шейный обод (дополнительная принадлежность)

Все варианты ношения гарнитуры можно использовать как на левом, так и на правом ухе.

**ПРИМЕЧАНИЕ:** Располагайте микрофон как можно ближе ко рту, чтобы обеспечить оптимальную работу функции шумоподавления.

## 4.1 ОГОЛОВЬЕ

---

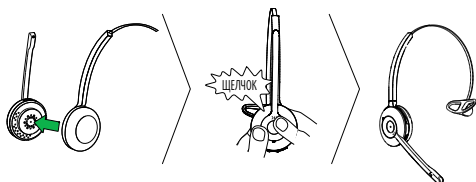

## 4.2 ЗАУШНЫЙ КРЮЧОК (ДОПОЛНИТЕЛЬНАЯ ПРИНАДЛЕЖНОСТЬ)

---

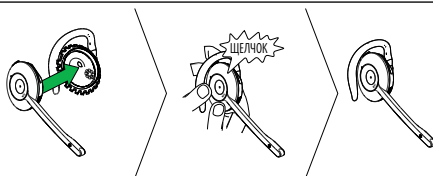

## 4.3 ШЕЙНЫЙ ОБОД (ДОПОЛНИТЕЛЬНАЯ ПРИНАДЛЕЖНОСТЬ)

---





**ПРИМЕЧАНИЕ:** Шейный обод или заушный крючок можно приобрести на сайте [jabra.com](http://jabra.com)

## 5. ПОДКЛЮЧЕНИЕ

### 5.1 ПОДКЛЮЧЕНИЕ К НАСТОЛЬНОМУ ТЕЛЕФОНУ (С РАЗЪЕМОМ ДЛЯ ПОДКЛЮЧЕНИЯ ГАРНИТУРЫ)

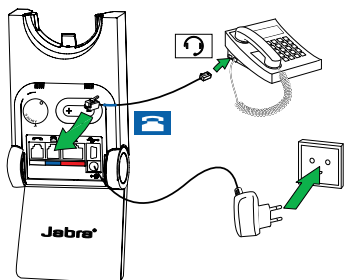

---

1. Подключите базу к источнику питания.
2. Подсоедините телефонный кабель из комплекта поставки к разъему с меткой  на базе.
3. Подсоедините телефонный кабель к разъему для подключения гарнитуры  на настольном телефоне. При подключении загорится значок настольного телефона.
4. Закрепите гарнитуру на базе.



## 5.2 ПОДКЛЮЧЕНИЕ К НАСТОЛЬНОМУ ТЕЛЕФОНУ (БЕЗ РАЗЪЕМА ДЛЯ ПОДКЛЮЧЕНИЯ ГАРНИТУРЫ)

---

1. Подключите базу к источнику питания.
2. На настольном телефоне отсоедините кабель телефонной трубки от корпуса телефона.
3. Подсоедините кабель телефонной трубки к разъему с меткой  на базе.
4. Подсоедините телефонный кабель из комплекта поставки к разъему с меткой  на базе.
5. Подсоедините телефонный кабель к разъему для подключения телефонной трубки на настольном телефоне. При подключении загорится значок настольного телефона.
6. Закрепите гарнитуру на базе.

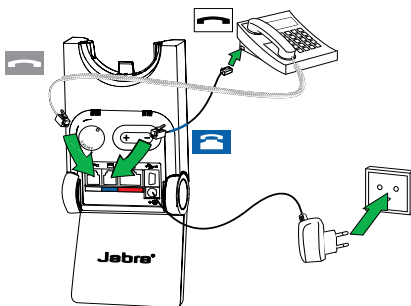

## 5.3 ПОДКЛЮЧЕНИЕ К МОБИЛЬНОМУ УСТРОЙСТВУ

---

1. Подключите базу к источнику питания.
2. Нажмите кнопку Мобильное устройство на базе.
3. В гарнитуре будет объявлен режим сопряжения и загорится значок мобильного устройства.
4. Следуйте голосовым указаниям гарнитуры по выполнению сопряжения с устройством Bluetooth.

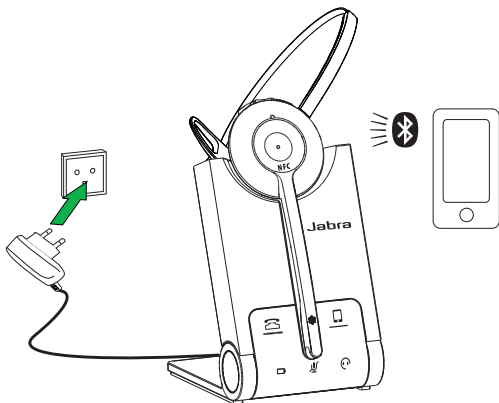

## 5.4 ПОДКЛЮЧЕНИЕ К МОБИЛЬНОМУ УСТРОЙСТВУ (NFC)

---

NFC представляет собой более быстрый и простой способ подключения двух устройств Bluetooth.

1. Убедитесь, что функция NFC включена на мобильном устройстве.
2. Разместите мобильное устройство так, чтобы зона обнаружения NFC мобильного устройства касалась зоны обнаружения NFC гарнитуры.

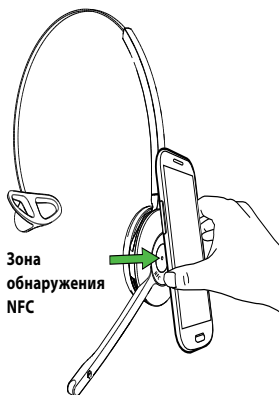

## 5.5 ПОДКЛЮЧЕНИЕ К МОБИЛЬНОМУ УСТРОЙСТВУ (БЕЗ БАЗЫ)

---

Гарнитура может быть подключена непосредственно к мобильному устройству.

1. Убедитесь, что гарнитура отключена.
2. Нажмите и удерживайте (5 секунд) Многофункциональную кнопку для включения гарнитуры и перехода в режим сопряжения.
3. Следуйте голосовым указаниям гарнитуры по выполнению сопряжения с мобильным устройством.

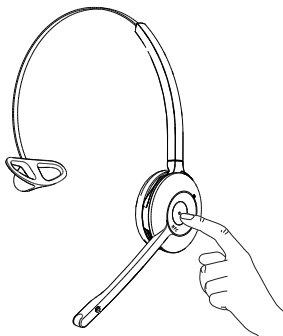



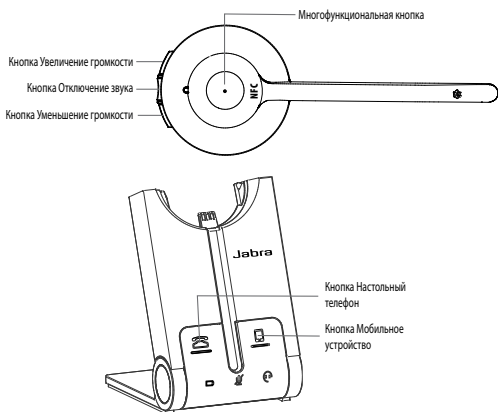

## 6. ИСПОЛЬЗОВАНИЕ





ФУНКЦИЯ	ДЕЙСТВИЕ
Вкл./выкл. гарнитуры	Нажмите и удерживайте (1 секунду) <b>Многофункциональную</b> кнопку для включения гарнитуры. Нажмите и удерживайте (3 секунды) для выключения гарнитуры
 Ответ/завершение вызова	Кратковременно нажмите <b>Многофункциональную</b> кнопку
Отклонение вызова	Дважды кратковременно нажмите <b>Многофункциональную</b> кнопку
Инициирование вызова (Настольный телефон)	Кратковременно нажмите <b>Многофункциональную</b> кнопку, когда не разговариваете по телефону
Голосовой набор номера (мобильное устройство)	Нажмите и удерживайте (1 секунду) <b>Многофункциональную</b> кнопку, когда не разговариваете по телефону

	Настройка громкости динамика	Кратковременно нажмите кнопку <b>Увеличение громкости</b> или <b>Уменьшение громкости</b>
	Отключение/включение звука	Кратковременно нажмите кнопку <b>Отключение звука</b>
	Инициирование или ответ на вызов на выбранном устройстве	Кратковременно нажмите кнопку <b>Настольный телефон</b> или <b>Мобильное устройство</b> на базе

## 6.1 УПРАВЛЕНИЕ НЕСКОЛЬКИМИ ВЫЗОВАМИ

Гарнитура может принимать несколько вызовов и управлять ими.

	ФУНКЦИЯ ВЫЗОВА	ПОРЯДОК ИСПОЛЬЗОВАНИЯ
	Завершение текущего вызова и ответ на входящий звонок	Кратковременно нажмите <b>Многофункциональную</b> кнопку
	Переключение между удерживаемым и активным звонком	Нажмите и удерживайте (2 секунды) <b>Многофункциональную</b> кнопку
	Перевод текущего вызова на удержание и ответ на входящий звонок	Нажмите и удерживайте (2 секунды) <b>Многофункциональную</b> кнопку
	Отклонение входящего звонка и продолжение активного вызова	Дважды кратковременно нажмите <b>Многофункциональную</b> кнопку
	Перевод текущего вызова на удержание и ответ на входящий звонок	Кратковременно нажмите кнопку <b>Настольный телефон</b> или <b>Мобильное устройство</b> на базе

## 7. ГОЛОСОВЫЕ УКАЗАНИЯ

Гарнитура воспроизводит ряд голосовых сообщений, оповещающих о состоянии, а также указания по подключению.

ПРОСЛУШИ- ВАНИЕ	СЛЫШИМЫЕ УКАЗАНИЯ
	Перейдите в меню Bluetooth на своем мобильном устройстве и подключитесь к Jabra PRO
	Включено
	Выключено
	Низкий уровень заряда батареи
	Мобильное устройство подключено
	Мобильное устройство отключено
	Настольный телефон подключен
	Настольный телефон отключен
	Звук отключен
	Звук включен

## 8. СВЕТОДИОДНЫЕ ИНДИКАТОРЫ БАЗЫ

На базе Jabra PRO 925 есть пять светодиодных индикаторов, которые указывают на уровень заряда батареи, состояние вызова и определенные события.

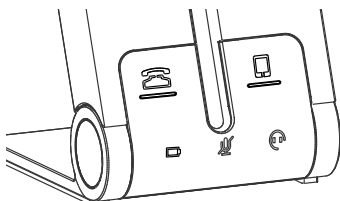

СВЕТОДИОД	СОБЫТИЕ
	Входящий звонок
	Вызов
	Удержание вызова
	Попытка соединения
	Батарея заряжается (медленное мигание)
	Батарея заряжена полностью

СВЕТОДИОД	СОБЫТИЕ
	Низкий уровень заряда батареи
	Очень низкий уровень заряда батареи (быстрое мигание)
	Режим энергосбережения (медленное мигание)
	Неизвестное состояние батареи
	Микрофон отключен
	Активный звуковой канал между гарнитурой и базой
	Поиск гарнитур

# 9. ПРОГРАММНОЕ ОБЕСПЕЧЕНИЕ

## 9.1 JABRA DIRECT

---

Jabra Direct представляет собой программное обеспечение, разработанное для поддержки, управления и оптимального функционирования устройств Jabra.

Скачайте последнюю версию с сайта [jabra.com/direct](https://jabra.com/direct)

## 9.2 ОБНОВЛЕНИЕ ПРОШИВКИ

---

Обновления прошивки улучшают рабочие характеристики гарнитуры Jabra PRO 925 или добавляют ей новые функциональные возможности.

Для обновления прошивки:

1. Подключите гарнитуру к ПК с помощью USB-кабеля (не входит в комплект поставки).
2. Скачайте и установите Jabra Direct.
3. Проверьте наличие последней версии прошивки через Jabra Direct. Вы будете получать уведомления о наличии обновлений для Вашего устройства.

# 10. ДОПОЛНИТЕЛЬНЫЕ НАСТРОЙКИ

С помощью гарнитуры можно настроить шесть дополнительных настроек.

- Тональный сигнал напоминания об отключении звука
- Открытие телефонной линии при отсоединении гарнитуры
- Защита от шумового воздействия Intellitone
- Радиус действия беспроводного соединения
- Удаленное управление вызовами
- Широкополосный аудиодиапазон

## 10.1 ИЗМЕНЕНИЕ ДОПОЛНИТЕЛЬНЫХ НАСТРОЕК









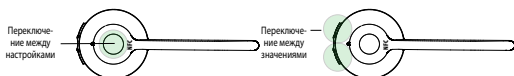



---

1. Наденьте гарнитуру и одновременно нажмите и удерживайте (5 секунд) кнопки регулировки громкости на гарнитуре, пока не услышите сообщение «setup» и затем отпустите кнопки.
2. Кратковременно нажмите Многофункциональную кнопку для переключения между настройками (см. таблицу ниже). Каждая настройка будет объявлена в гарнитуре. Для изменения настройки используйте кнопки регулировки громкости, чтобы переключаться между значениями, и кратковременно нажмите Многофункциональную кнопку для выбора значения.

3. После завершения одновременно нажмите и удерживайте (5 секунд) кнопки регулировки громкости, пока не услышите сообщение «goodbye», затем отпустите кнопки. База сбросит и обновит настройки.









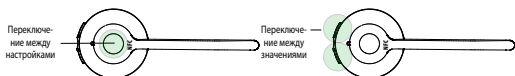

## 10.2 ПЕРЕЧЕНЬ ДОПОЛНИТЕЛЬНЫХ НАСТРОЕК



ИНДИКАТОР НАСТРОЙКИ	НАСТРОЙКА	ИНДИКАТОР ЗНАЧЕНИЯ	ЗНАЧЕНИЕ
 x1	Тональный сигнал напоминания об отключении звука		Вкл.
			Выкл.
 x4	Открытие телефонной линии при отсоединении гарнитуры		Вкл.
			Выкл.
 x5	Защита от шумового воздействия Intellitone		Peakstop
			Peakstop и Intellitone
 x6	Радиус действия беспроводного соединения		Нормальный радиус действия
			Малый радиус действия
			Очень малый радиус действия





ИНДИКАТОР НАСТРОЙКИ	НАСТРОЙКА	ИНДИКАТОР ЗНАЧЕНИЯ	ЗНАЧЕНИЕ
	Удаленное управление вызовами		Автоматическое определение
			GN1000, RHL или нет
			Jabra IQ
			DHSG
			MSH
			Optipoint
	Широкополосный аудиодиапазон		Выкл.
			Вкл.

# 11. ТЕХНИЧЕСКАЯ ПОДДЕРЖКА

## 11.1 ЧАСТО ЗАДАВАЕМЫЕ ВОПРОСЫ

---

Исчерпывающий список часто задаваемых вопросов см. на сайте [Jabra.com/pro925](http://Jabra.com/pro925).

## 11.2 ОБРАЩЕНИЕ С УСТРОЙСТВОМ JABRA

---

- Всегда храните гарнитуру в выключенном состоянии.
- Избегайте хранения при экстремальных температурах (ниже  $-20\text{ }^{\circ}\text{C}/-4\text{ }^{\circ}\text{F}$  или выше  $45\text{ }^{\circ}\text{C}/113\text{ }^{\circ}\text{F}$ ). Это может привести к сокращению ресурса батареи и отрицательно сказаться на работоспособности динамика.
- Не подвергайте гарнитуру или базу воздействию дождя или других жидкостей.

## 12. ТЕХНИЧЕСКИЕ ХАРАКТЕРИСТИКИ

JABRA PRO 925	ТЕХНИЧЕСКИЕ ХАРАКТЕРИСТИКИ
Вес:	Гарнитура: 28 г База: 176 г
Размеры:	Гарнитура: высота 131 мм, ширина 50 мм, длина 18 мм База: высота 118 мм, ширина 76 мм, длина 29 мм
Микрофоны:	Микрофон с технологией подавления шума
Динамики:	Широкополосный динамик
Радиус действия:	До 100 м/300 футов (класс 1)
Версия Bluetooth:	4.0
Сопряженные устройства:	До 8 сопрягаемых устройств, одновременно подключены два активных устройства
Поддерживаемые профили Bluetooth:	Профиль Hands Free (Громкая связь) (вер. 1.6), Headset (Гарнитура) (вер. 1.2)
Время работы в режиме разговора:	До 12 часов
Время работы в режиме ожидания:	До 7 дней
Рабочая температура:	От 0 °C до 40 °C (от 32 °F до 104 °F)
Температура хранения:	От -20 °C до 45 °C (от -4 °F до 113 °F)
Пароль сопряжения или PIN-код:	0000

